

szerelt egység rsz.: 2S10-488

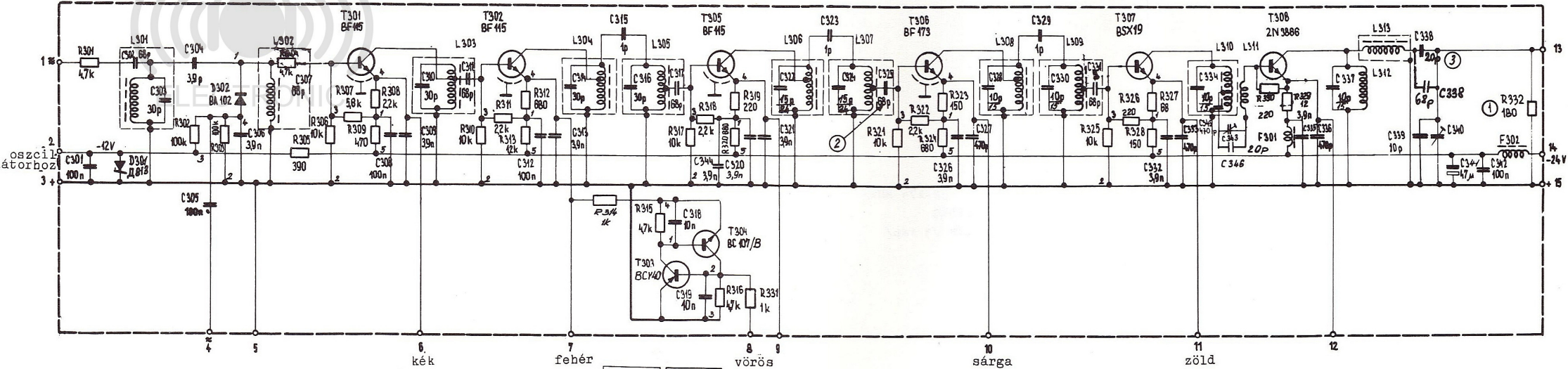

- ① 0,5 W-os készülék esetén nem építendő be
- ② Értéke beméréstől függően változhat 20 pF-ra
- ③ Csak -/B esetén

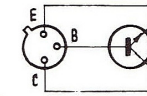
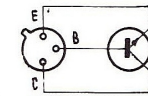
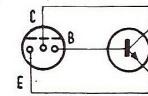
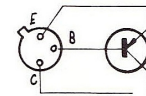
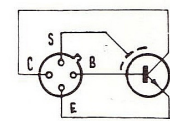
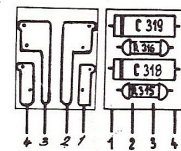

Szerelt változatok az anyagjegyzék szerint

T301, T302, T305: BF115
T306: BF173

T303: BCY40

műanyagházas kivétel fémházas kivétel

T304: BC107

T307: BSX19
T308: 2N3886